



PRODUCT-INFO

RotaFlash Compact LED

- Instelbare voorkeursfunctie: roterend of knipperend
- Storingsbescherming volgens CISPR 25 klasse 3 en ADR-certificering, voor een veilige werking op voertuigen die gevaarlijke goederen vervoeren
- Perfecte oplossing voor voertuigen als upgrade of retrofit. Het ontwerp komt overeen met de bestaande halogeen zwaailamp

Producteigenschappen

De RotaFlash Compact LED is de opvolger van de originele Rota Compact, en is uitgevoerd met led-technologie. Met de bekende iconische lensvorm behoudt dit zwaailicht het herkenbare ontwerp, terwijl het geavanceerde functies biedt.

De overstap van halogeen naar led is nog nooit zo eenvoudig geweest, want de afmetingen zijn identiek aan die van zijn voorganger.

Het compacte formaat zorgt voor een naadloze overstap zonder dat er uitgebreide aanpassingen nodig zijn.

Een van de belangrijkste verbeteringen van de RotaFlash Compact LED is de integratie van zowel knipperende als roterende functies, die veelzijdige waarschuwingmogelijkheden bieden om te voldoen aan voorkeuren en/of eisen met betrekking tot het gebruikte lichtpatroon.

Verdere voordelen zijn bescherming tegen water en stof, evenals uitstekende elektromagnetische compatibiliteit (EMC) en typegoedkeuring conform ECE-R65, SAE en ADR voor de naleving van industriële normen en voorschriften.

TECHNISCHE DETAILS



Technische gegevens	
Bedrijfsspanningsbereik	Multispanning (9 - 32 V)
Nominale spanning	12 en 24 V
Stroomverbruik	Roterend: 0,60 A@ 9 V Knipperend: 2,22 A@ 9 V
Vermogensopname	11 W
Lichtfunctie	Knipperend en roterend
Lichtbron	LED
Materiaal	Behuizing: polycarbonaat + ABS
Gewicht	Vast: 575 g Flexibele buis: 795 g
Temperatuurbereik	- 40 °C tot + 60 °C
Beschermingsklasse	IP X9K, IP 67
Met goedkeuring	ECE-R65 TA1
Conform	SAE J845 klasse 1, CISPR 25 klasse 3
Montage	Vaste montage en flexibele buismontage
Aansluiting	150 mm kabelengte

Maattekening

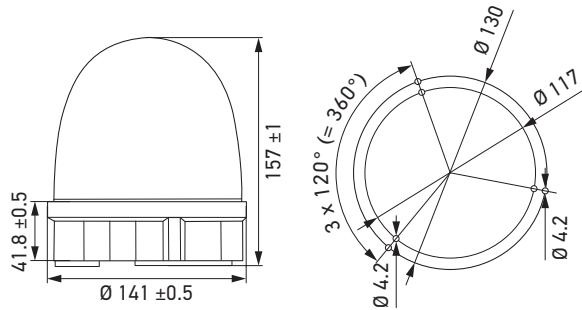

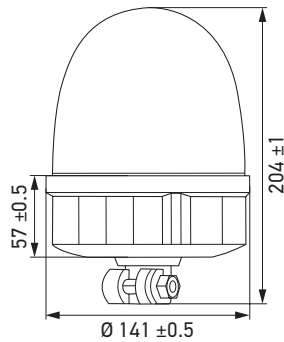

Versie met vaste montage











Versie met flexibele buismontage

PROGRAMMAOVERZICHT

Productafbeelding	Beschrijving	Onderdeelnummer	Verpakkingseenheid
	RotaFlash Compact LED, F	2XD 013 878-001	1
	RotaFlash Compact LED, FL	2XD 013 878-011	1

ACCESSOIRES

Productfoto	Beschrijving	Artikelnummer
	Wisselschakelaar vergrendelend, 2-polig, 1 stand	12 V: 6FH 353 100-031 24 V: 6FH 353 100-191
	Opsteekbuis om vast te lassen, recht, 100 mm lang, met rubberen stop en contactdoos conform DIN 14620	1-polig: 8HG 002 365-001 2-polig: 8HG 006 294-101
	Opsteekbuis met vast te schroeven sokkel, totale hoogte 126 mm, met rubberen stop en contactdoos conform DIN 14620	1-polig: 8HG 006 294-011 2-polig: op aanvraag
	Opsteekbuis haaks, met aan de zijkant vast te schroeven sokkel, afstand 90 mm, hoogte 100 mm incl. rubberen stop, contactdoos, 2x zeskantbouten M8 x 35, 2x zeskantmoeren M8, 2 x veerringen conform DIN 14620	1-polig: 8HG 006 294-021 2-polig: op aanvraag
	Opsteekbuis haaks, met aan de zijkant vast te schroeven sokkel, afstand 50 mm, hoogte 100 mm incl. rubberen stop, contactdoos, 2x zeskantbouten M8 x 35, 2x zeskantmoeren M8, 2x veerringen conform DIN 14620	1-polig: 8HG 006 294-111 2-polig: op aanvraag
	Opsteekbuis voor schuine schroefvlakken, zwaailicht parallel aan de rijbaan instelbaar, hoogte ca. 105 mm, met rubberen stop, contactdoos, 2x zeskantbouten M8 x 35, 2x zeskantmoeren M8, 2x veerringen conform DIN 14620	1-polig: 8HG 006 294-031 2-polig: 8HG 006 294-141
	Opsteekbuis met schroefbevestiging, hoogte ca. 100 mm, met rubberen stop en contactdoos conform DIN 14620	1-polig: 8HG 006 294-051 2-polig: 8HG 006 294-091
	Opsteekbuis met 2 schroefgaten voor montage aan de achterzijde van de cabine, met telescoophouder, totale hoogte ca. 1.000 mm, verschuifbaar tot 700 mm, met rubberen stop en contactdoos conform DIN 14620	1-polig: 8HG 006 294-041 2-polig: op aanvraag